



Automatische Orangensaftmaschine
Schön, schlank und sehr schnell

ZWEI BASIS MODELLE
FÜR VIER
ANWENDUNGEN

PRESSING KITS
FÜR KLEINERE FRÜCHTE

INTELLIGENTER
STOPP

ADAPTIERBARE
GRUNDPLATTE



NEU

- ★ ABSOLUTE HYGIENE & SICHERHEIT
- ★ ABSOLUTE ZEIT- UND KOSTENERSPARNIS

ADVANCE★LINE

CROSS HOLDER



MTS-MANUELES
TRANSPORT
SYSTEM



DOUBLE COVER



DOUBLE COVER

Das Double Cover ist die Trennwand zwischen Food-Zone und Engine-Zone und ist gemeinsam mit allen anderen Komponenten der Food-Zone demontierbar, alle Teile werden einer Geschirrspülreinigung zugeführt.



CROSS HOLDER

Der Cross Holder sichert insgesamt 7 Komponentenendpositionen und ist nur mit einer Arretierung zu lösen (Sicherheit, Zeit- und Kosteneinsparung).



SCS UP & DOWN CUTTING SYSTEM

Das sogenannte Soft-Cutting-System realisiert einen extrem präzisen Schnitt der Frucht und verhindert dabei jegliche Kontamination des Saftes mit Schalenbitterstoffen.



TRANSPORTSYSTEM (MTS)

Diese Mehrausstattung garantiert stets höchste Hygiene im Fruchtsieb. Alle Fruchtrückstände können mit nur einer Bewegung (MTS) austransportiert werden.



INTELLIGENT STOP

Ein akustisches Signal macht zuverlässig auf einen vollen Schalenvorratsbehälter aufmerksam. Durch Drücken von „Reset“ wird die Maschine nach Entleeren des Schalenbehälters für weiteren Betrieb freigegeben (Saftreinheit, Betriebssicherheit).



MODEL INTELLIGENCE

Es ist möglich, individuell eine Anpassung, sowohl bei manueller als auch in automatischer Zuführungs-versionen, zwischen dem Personalbedienungs- und Selbstbedienungsmodell durchzuführen.



LEMON KIT

Der zusätzliche Lemon Kit ermöglicht das Pressen von kleinen Fruchtgrößen von 50 mm bis 65 mm.



ADAPTIERBARE GRUNDPLATTE

Adaptierbare Grundplatte für Tisch-, Unterbau und Thekeneinbau.



STAINLESS STEEL

Citrocasa Juicer werden in allen relevanten Zonen 100 % aus Volledelstahl gefertigt (Hygiene, Produktsicherheit, Werterhalt).

CROSS HOLDER

Schnelles Zerlegen und
höchste Betriebssicherheit



Einfachste Zerlegung.

Der patentierte Cross Holder fixiert 7 Endpositionen mit nur einem Schnellverschluss. Die Press- und Schneidwerkzeuge lassen sich sekundenschnell zur Reinigung entfernen bzw. wieder einsetzen.



ZEITERSPARNIS



RENTABILITÄT



BETRIEBS SICHERHEIT

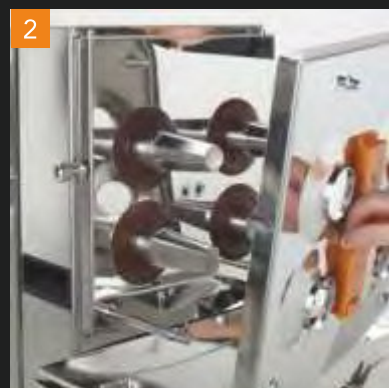
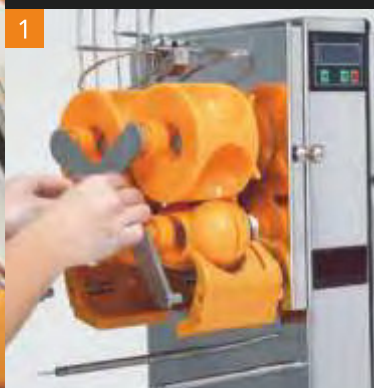

DOUBLE COVER

Enorme Zeitersparnis in der Reinigung
Maximale Hygiene und Sicherheit



Schnellstmögliche Reinigung.

Das Double Cover ist der Schlüssel zur 2-Zonen-Technologie. Durch die Demontage aller Komponenten, inklusive der Maschinenrückwand (Double Cover), ist es möglich, absolute Bakterien- und Keimfreiheit zu garantieren und somit absolute Hygiene und Sicherheit zu gewährleisten.



ZEITERSPARNIS



RENTABILITÄT



HYGIENE



2-LEVEL-FEEDING-SYSTEM

Höchste Betriebssicherheit
und Hygiene



Alles dreht sich
um Effizienz.

Die 2-Level-Feeding-Plate verhindert selbst bei maximaler Befüllung die Beschädigung der Früchte (aufgrund ihres Eigengewichts) in der unteren Ebene.



RENTABILITÄT



BETRIEBSSICHERHEIT

SCS UP & DOWN CUTTING SYSTEM

Absolute Saftreinheit



Nur der perfekte Schnitt
bringt höchste Saftreinheit.

Dank des Citrocasa SCS „Up & Down“-Schneidesystems erzielt man höchste Saftreinheit. Der perfekte Schnitt der Früchte verhindert ein Einreißen der Schale und damit bitteren Geschmack des Saftes. Das Ergebnis ist höchster Fruchtgenuss.



SAFTREINHEIT



HYGIENE



RENTABILITÄT

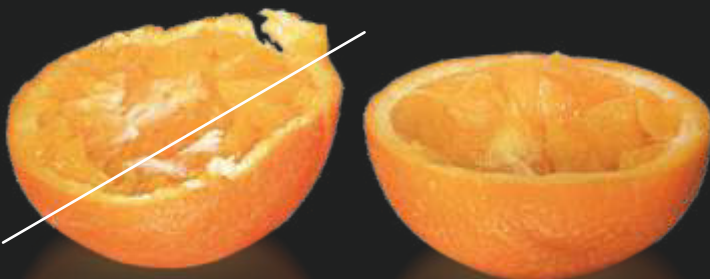

Ohne SCS Up & Down:
gerissen

Mit SCS Up & Down:
geschnitten

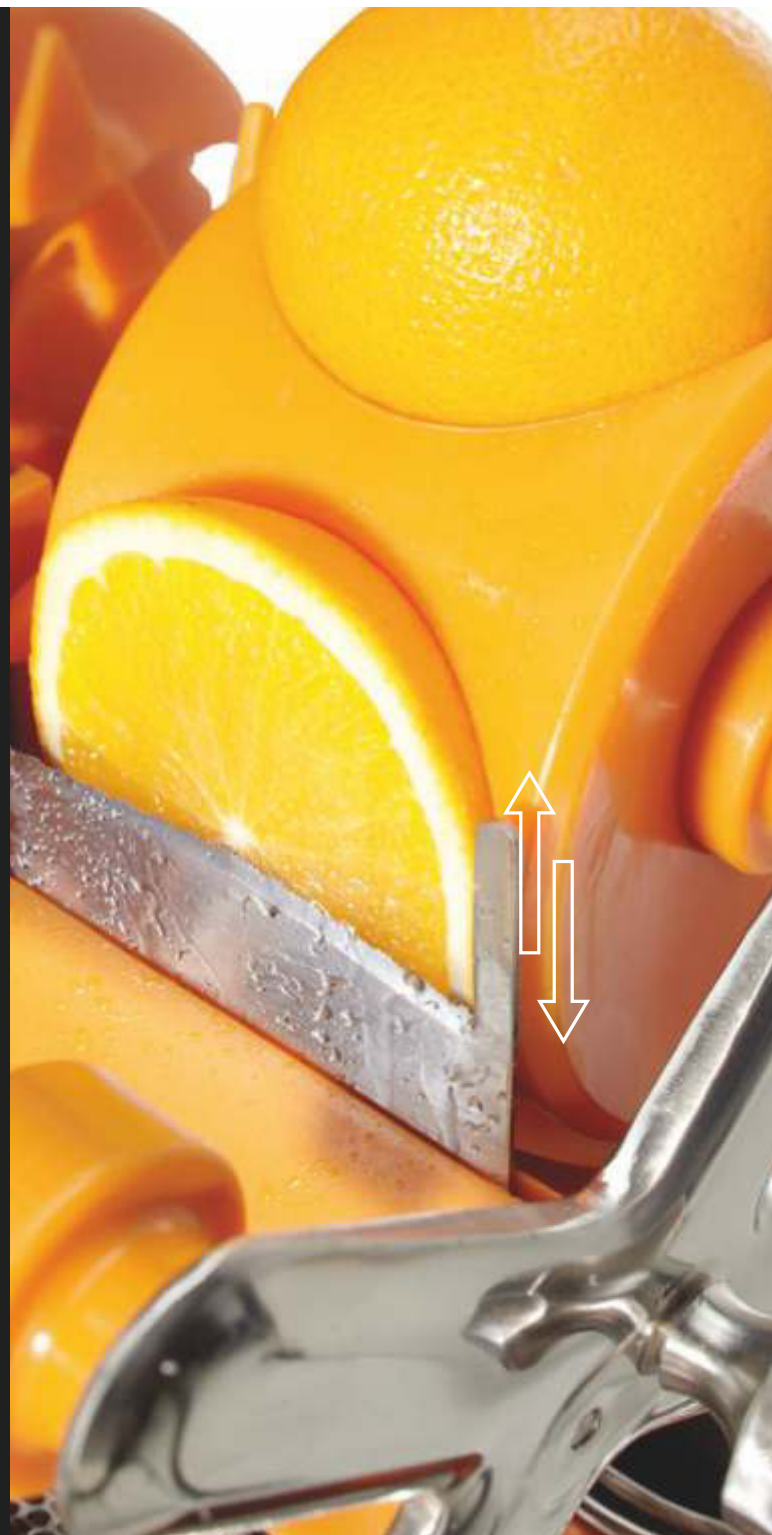

MANUELLES TRANSPORT SYSTEM (MTS)

Zeitersparnis, Hygiene und höchste Saftreinheit



Hygiene und Zeiteffizienz.

Durch das MTS (Manuelles-Transport-System) ist das Sieb jederzeit sauber und frei von jeglichen Rückständen (Fruchtfleischansammlungen, Kernen, Schalenteilchen). Das Transportsystem führt zu maximaler Hygiene und Saftreinheit bei deutlich reduziertem Aufwand im Handling.



SAFTREINHEIT



HYGIENE



RENTABILITÄT



ZEITERSPARNIS

INTELLIGENT STOP & MODEL INTELLIGENCE

Absolute Sicherheit
und Hygiene



Sicherheit ist eine Frage der Intelligenz.

Ob Tischversion (kleines Schalenbehältnis – ca. 30 Früchte) oder Stand-Alone Lösung (großes Schalenbehältnis – ca. 150 Früchte) – die individuell programmierbare Abschaltautomatik verhindert Schalenrückstau und sichert absolute Saftreinheit und besten Geschmack.



HYGIENE



BETRIEBSSICHERHEIT



MODEL
INTELLIGENCE

Der intelligente und modulare Aufbau der Citrocasa Modelle bietet Ihnen die Möglichkeit, Ihre bestehende Maschine zu einem späteren Zeitpunkt von manueller auf automatische Bedienung umzurüsten. So bleiben Sie flexibel und können jederzeit und kostengünstig zwischen Personalbedienung und Selbstbedienung wechseln.



RENTABILITÄT



CITROCASA Fantastic M/AS *ADVANCE*

Achtung, fertig, los!



Ideal für Standorte mit hohem Qualitätsanspruch und Sinn für Ästhetik.

Das Non-Plus-Ultra in Sachen Leistung und Bedienungskomfort, bei geringstem Reinigungsaufwand und kleinstem Platzbedarf.

- Automatic-Start durch Zuführung von Früchten
- Geringer Platzbedarf (Standfläche)
- Hohe Presskapazität
- Double Cover-System und Cross Holder
- Reinsten Orangensaft durch SCS Up & Down-Schneidesystem
- Großes digitales Display mit Zählwerk der gepressten Früchte
- Einfache und benutzerfreundliche Bedienung
- Geringe Betriebsgeräusche
- Durch MTS (Manuelles-Transport-System) ist das Sieb jederzeit sauber und frei von jeglichen Rückständen
- Intelligent Stop – Maschine stoppt automatisch bei vollem Schalenbehälter
- Anpassbare Grundplatte für die einfache Installation

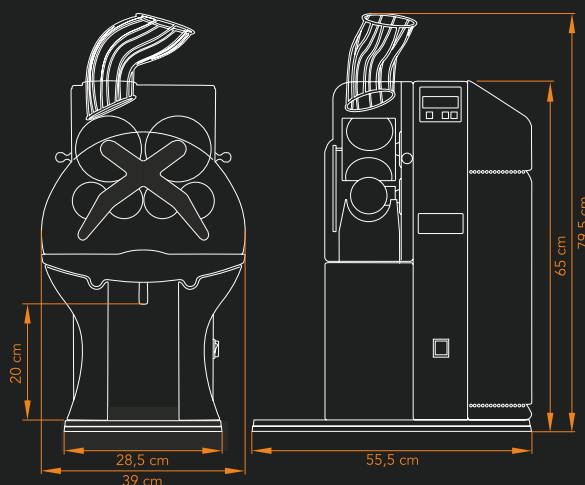

CITROCASA Fantastic M/AS *ADVANCE* – Technische Spezifikationen

Orangen pro Minute	Kapazität Fruchtkorb	Optimale Fruchtgrößen	Abmessungen (H x B x T in cm)	Nettogewicht (in kg)	Leistung	Schutz	Sicherung
30 Stk. ca. 2 l Saft	-	Ø 65 – 78 mm	79,5 x 39 x 55,5	43,5 kg	0,2 kW	IPx1	6.3 A



CITROCASA Fantastic M/SB *ADVANCE*

Self do, self have.



Ästhetik trifft einfache Bedienung.

Die Citrocasa Fantastic M/SB macht Selbstbedienung durch ausgeklügelte Technik zu einem Erlebnis mit Luxuscharakter.

- Starten der Maschine durch Drücken des Zapfhahns
- Geringer Platzbedarf (Standfläche)
- Hohe Presskapazität
- Double Cover-System und Cross Holder
- Reinsten Orangensaft durch SCS Up & Down-Schneidesystem
- Großes digitales Display mit Zählwerk der gepressten Früchte
- Einfache und benutzerfreundliche Bedienung
- Geringe Betriebsgeräusche
- Durch MTS (Manuelles-Transport-System) ist das Sieb jederzeit sauber und frei von jeglichen Rückständen
- Intelligent Stop – Maschine stoppt automatisch bei vollem Schalenbehältnis
- Anpassbare Grundplatte für die einfache Installation

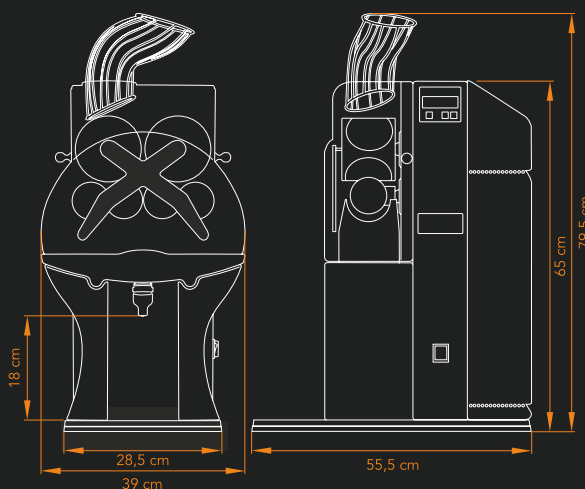

CITROCASA Fantastic M/SB *ADVANCE* – Technische Spezifikationen

Orangen pro Minute	Kapazität Fruchtkorb	Optimale Fruchtgrößen	Abmessungen (H x B x T in cm)	Nettogewicht (in kg)	Leistung	Schutz	Sicherung
30 Stk. ca. 2 l Saft	-	Ø 65 – 78 mm	79,5 x 39 x 55,5	43,5 kg	0,2 kW	IPx1	6.3 A

CITROCASA Fantastic F/D *ADVANCE*

Design mit inneren Werten.

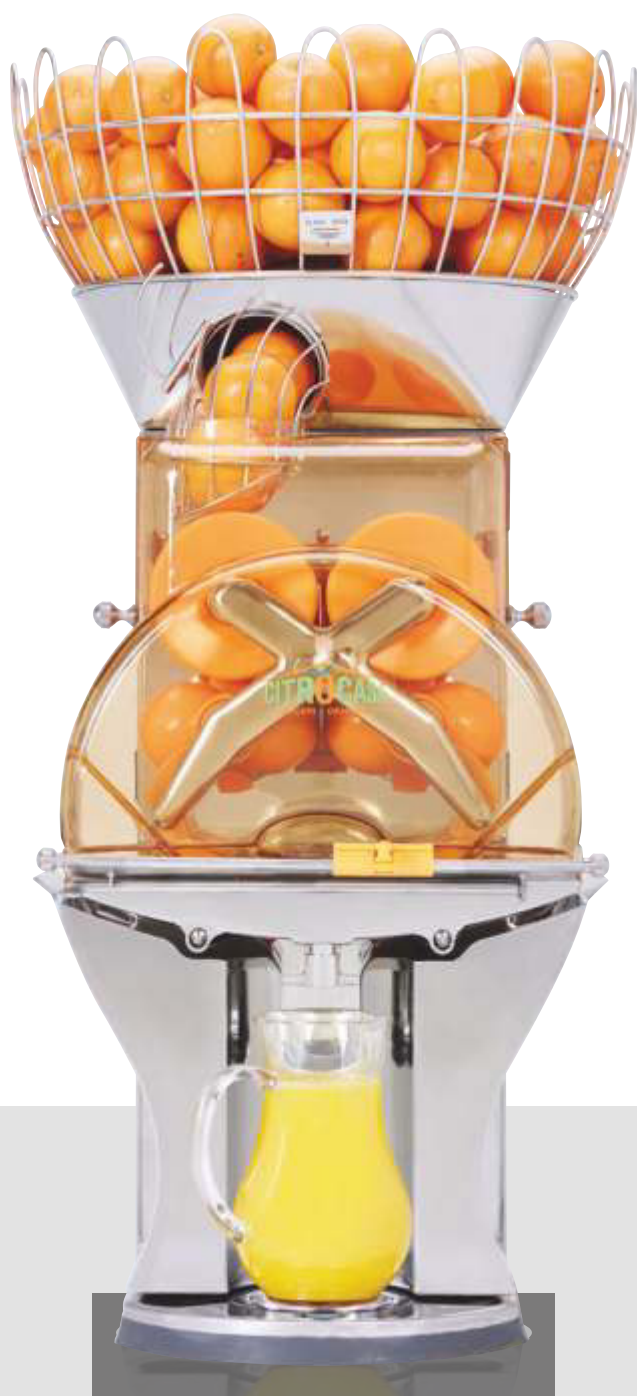

Die Verbindung von Hightech und purer Effizienz.

Die Fantastic F/D ist die ideale Lösung für die hochqualitative und effizienzorientierte Welt der Gastronomie.

- Automatische Zufuhr der Früchte
- Großer Fruchtkorb (Kapazität für 17 kg Orangen)
- Multifunktionelles Display:
Einstellung der zu pressenden Früchte, Fruchtzähler, 5-sprachig
- Geringer Platzbedarf (Standfläche 28 cm)
- Schnelles Pressen (2 Liter pro Minute)
- Schnelle, einfache und hygienische Reinigung
- Reinsten Orangensaft durch SCS Up & Down-Schneidesystem
- Einfache und benutzerfreundliche Bedienung
- Durch MTS (Manuelles-Transport-System) ist das Sieb jederzeit sauber und frei von jeglichen Rückständen
- Intelligent Stop – Maschine stoppt automatisch bei vollem Schalenbehältnis
- Anpassbare Grundplatte für die einfache Installation

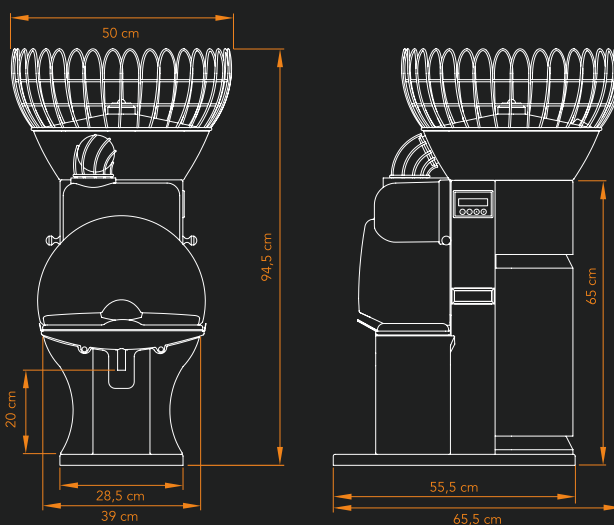

CITROCASA Fantastic F/D *ADVANCE* – Technische Spezifikationen

Orangen pro Minute	Kapazität Fruchtkorb	Optimale Fruchtgrößen	Abmessungen (H x B x T in cm)	Nettogewicht (in kg)	Leistung	Schutz	Sicherung
30 Stk. ca. 2 l Saft	17 kg	Ø 65 – 78 mm	94,5 x 50 x 65,5	55 kg	0,2 kW	IPx1	6,3 A

CITROCASA Fantastic F/SB *ADVANCE*

Eleganz verbunden mit Wettbewerbsvorteil.

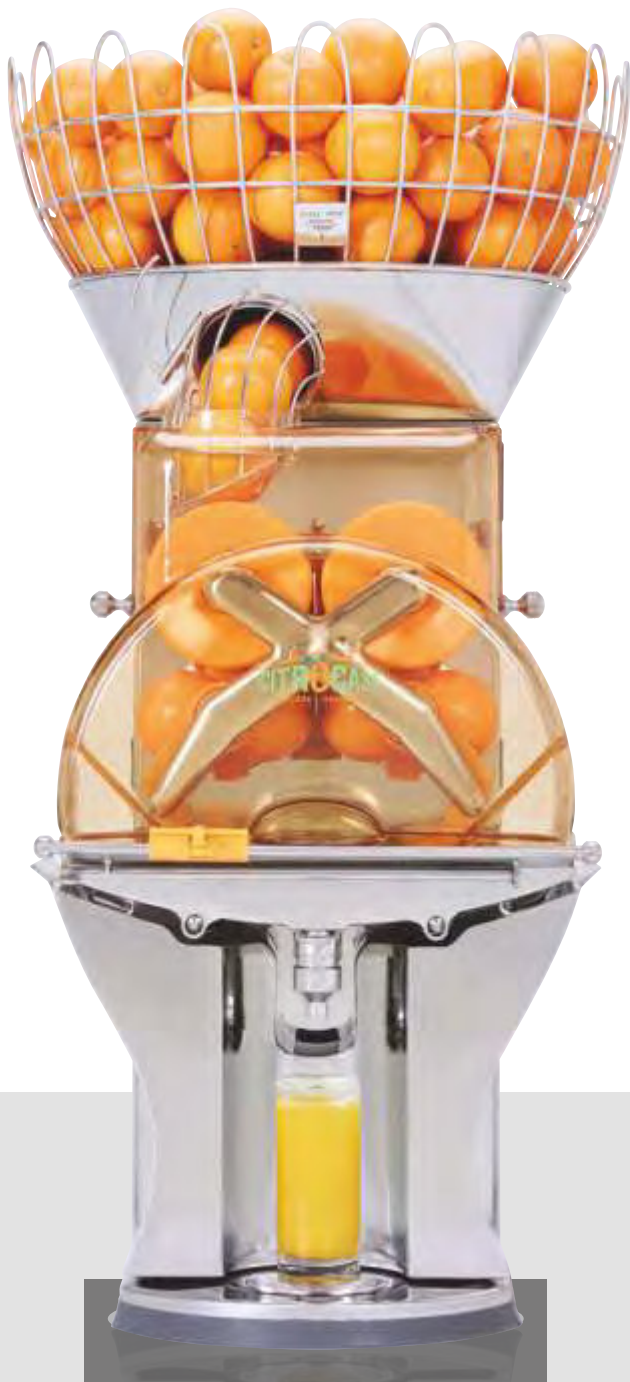

Der neue Standard in der Selbstbedienung.

Die Fantastic F/SB überzeugt mit geringem Wartungsaufwand und hält Personalkosten gering. Einfach ideal für Supermärkte und die SB-Gastronomie:

- Automatische Zufuhr der Früchte
- Großer Fruchtkorb (Kapazität für 17 kg Orangen)
- Starten der Maschine durch Drücken des Zapfhahns
- Multifunktionelles Display: Fruchtzähler, 5-sprachig
- Geringer Platzbedarf (Standfläche 28 cm)
- Schnelles Pressen (2 Liter pro Minute)
- Schnelle, einfache und hygienische Reinigung
- Reinsten Orangensaft durch SCS Up & Down-Schneidesystem
- Einfache und benutzerfreundliche Bedienung
- Durch MTS (Manuelles-Transport-System) ist das Sieb jederzeit sauber und frei von jeglichen Rückständen
- Intelligent Stop – Maschine stoppt automatisch bei vollem Schalenbehältnis
- Anpassbare Grundplatte für die einfache Installation

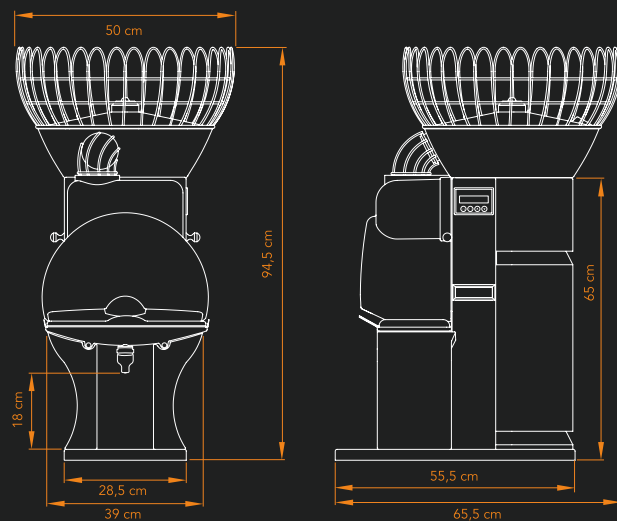

CITROCASA Fantastic F/SB *ADVANCE* – Technische Spezifikationen

Orangen pro Minute	Kapazität Fruchtkorb	Optimale Fruchtgrößen	Abmessungen (H x B x T in cm)	Nettogewicht (in kg)	Leistung	Schutz	Sicherung
30 Sek. ca. 2 l Saft	17 kg	Ø 65 – 78 mm	94,5 x 50 x 65,5	55,5 kg	0,2 kW	IPx1	6.3 A

1 Fruchtvorratskorb



Nur für M-Modell

Mit dem optionalen Fruchtvorratskorb haben Sie und Ihre Gäste die Orangen stets griffbereit, ohne zusätzliche Thekenfläche zu beanspruchen. Fassungsvermögen: ca. 13 kg.

2 MTS-Retrofitting kit



Durch MTS (Manuelles-Transport-System) ist das Sieb jederzeit sauber und frei von jeglichen Rückständen. Diese Mehrausstattung garantiert stets höchste Hygiene im Fruchtsieb. Alle Fruchtrückstände können mit nur einer Bewegung austransportiert werden.

3 Abfallbehälter / Gerade



Für durchschnittliche Mengen an Orangenschalen ist der größere Abfallbehälter für die Citrocase Fantastic die perfekte Lösung. Idealerweise bis zu 30 Port. à 0,25 Liter / Tag.

4 Podest / Distanz Adapter



I. Distanz Adapter 1 Liter, Tropftrasse tiefgezogen (3 cm Tiefe) für Flaschen mit einer Höhe bis 22 cm.
II. Podest klein (4 cm) für Gläser mit einer Höhe bis 15 cm.
III. Podest groß (8 cm) für Gläser mit einer Höhe bis 11 cm.

5 Münz-System



Mit dem Automaten lassen sich die Maschinen ganz einfach per Münze oder Wertmarke zeitlich steuern. Dieses zusätzliche Gerät kann auf jede unserer Maschinen auf Anfrage installiert werden.

6 Thekeneinbauvorrichtung



Nutzen Sie die volle Presskapazität der Maschine unter Beibehalt des höchsten Bedienkomforts. Für mehr als 30 Port. à 0,25 Liter / Tag.

10 Unterbauwagen / Edelstahl



Die ideale Lösung, wenn Mobilität sowie die volle Ausnutzung der Presskapazität der Maschine gefragt ist. Für mehr als 30 Port. à 0,25 Liter / Tag.

11 Gläserregal



Verfügbar mit 2 oder 3 Etagen, inklusive Sicherheitsglasplatten und Arbeitsplatte.

12 Tableauablage



Ideal für Free-flow- und Kantinenbereich. 81,5 x 28,5 cm (Breite x Tiefe)

Optionales Zubehör für hohe Anpassungsfähigkeit.

7 Flaschenspender



Mit dem optionalen Flaschenspender (für Flaschengrößen: 0,25, 0,33, 0,5 und 1 Liter) sind die Leerflaschen stets griffbereit.

8 Fruchtkorbabdeckung



Nur für F-Modell

Optional für Fantastic F-Serie: versperrbare Abdeckung für den 17 kg Fruchtvorratskorb.

9 Crushed Ice Cabinet



Das optionale Crushed Ice Cabinet ermöglicht eine äußerst attraktive Präsentation der vorgefüllten Flaschen in der idealen Temperaturzone.

13 Shop in shop Konzept



Modulares Saft-Insel Konzept für Supermärkte, Einkaufszentren und Events.

14 Lemon Kit



Der Lemon Kit ermöglicht zusätzlich das Pressen kleiner Fruchtgrößen von 50 mm bis 65 mm.

CITROCASA 8000 XB *ADVANCE*

Juice-Tank für höchsten Komfort.



Ideal für Hochfrequenzstandorte mit Juice-Vorratstank.

Die ideale Lösung bei Vorauspressung für hohen Mengenbedarf bietet der Juice-Tank mit einer Kapazität von 5 Liter.

- Hohes Fassungsvermögen des Fruchtvorratskorbes (21 kg)
- Edeldstahlausführung aller wichtigen Komponenten
- Digitales Zählwerk der gepresster Orangen
- Reinsten Orangensaft durch SCS Up & Down-Schneidesystem
- Einfaches Reinigen durch Double Cover und Cross Holder
- Durch MTS (Manuelles-Transport-System) ist das Sieb jederzeit sauber und frei von jeglichen Rückständen
- Maschine stoppt automatisch bei vollem Schalenbehältnis
- Kapazitätsoptionen: 40, 50 oder 60 Orangen pro Minute

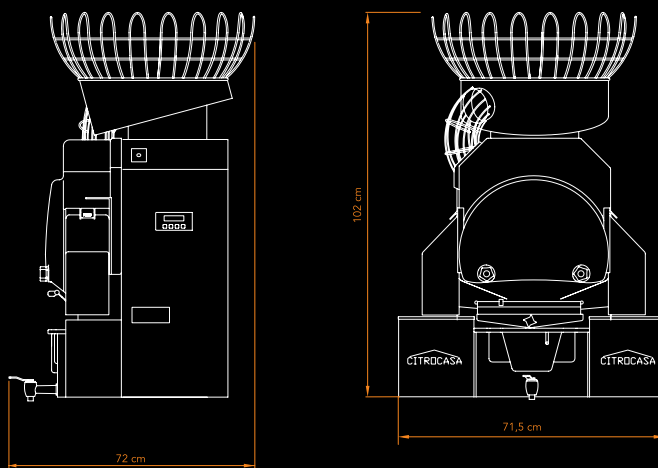

CITROCASA 8000 XB *ADVANCE* – Technische Spezifikationen

Orangen pro Minute	Kapazität Fruchtkorb	Optimale Fruchtgrößen	Abmessungen (H x B x T)	Nettogewicht	Leistung	Schutz	Sicherung
40 Stk. ca. 2,7 l Saft	21 kg	Ø 65–80 mm	ohne Cabinet 102 x 71,5 x 72 cm mit Cabinet 180,5 x 67,5 x 73 cm	ohne Cabinet 72 kg mit Cabinet 111 kg	0,28 kW	IPx1	6,3 A

CITROCASA 8000 SB *ADVANCE*

Selbstbedienung ganz einfach!

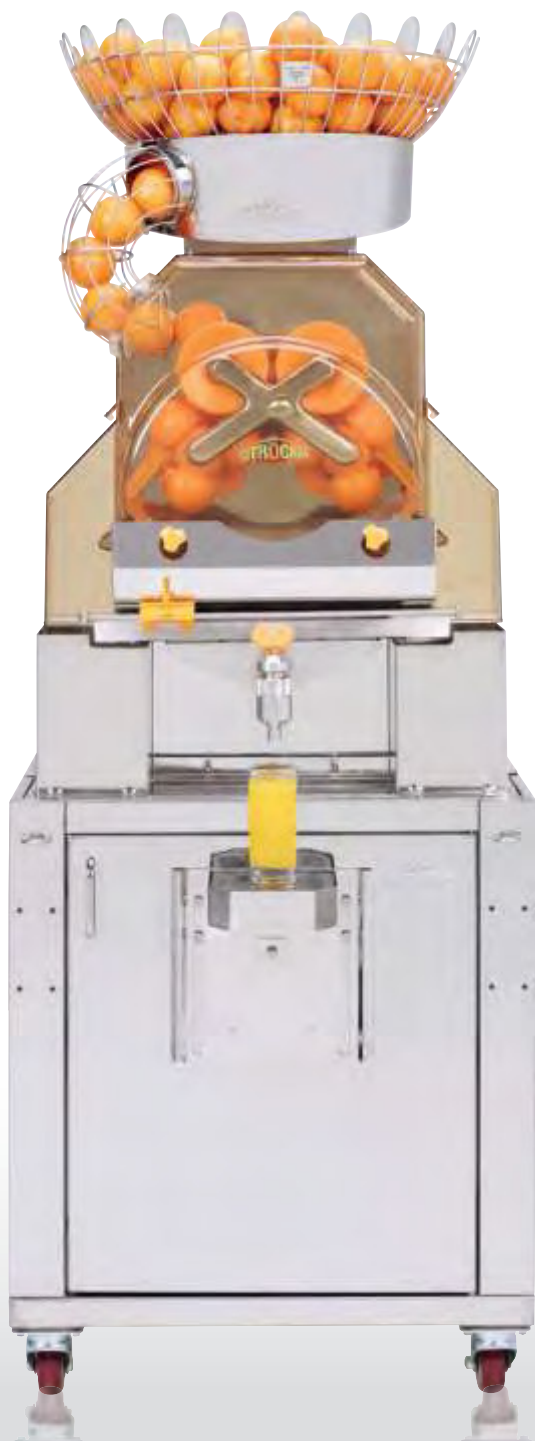

Höchste Leistung mit feinstem Fruchtgenuss.

Robust und zuverlässig für die Kunden-Selbstbedienung.

- Start des Pressvorgangs durch Drücken des Zapfhahns
- Hohes Fassungsvermögen des Fruchtvorratskorbes (21 kg)
- Edelstahlausführung aller wichtigen Komponenten
- Digitales Zählwerk der gepresster Orangen
- Reinsten Orangensaft durch SCS Up & Down-Schneidesystem
- Einfaches Reinigen durch Double Cover und Cross Holder
- Durch MTS (Manuelles-Transport-System) ist das Sieb jederzeit sauber und frei von jeglichen Rückständen
- Maschine stoppt automatisch bei vollem Schalenbehältnis
- Kapazitätsoptionen: 40, 50 oder 60 Orangen pro Minute

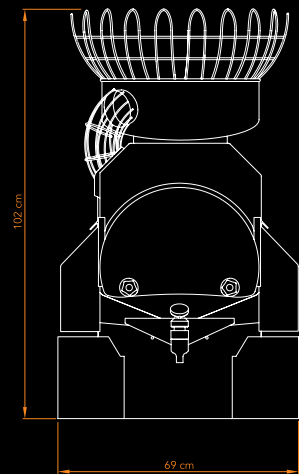
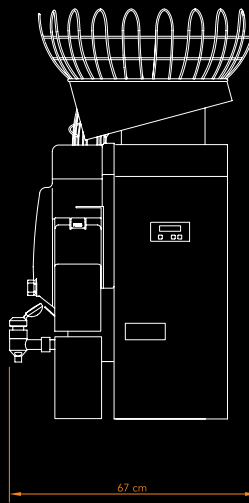

CITROCASA 8000 SB *ADVANCE* – Technische Spezifikationen

Orangen pro Minute	Kapazität Fruchtkorb	Optimale Fruchtgrößen	Abmessungen (H x B x T)	Nettogewicht	Leistung	Schutz	Sicherung
40 Stk. ca. 2,7 l Saft	21 kg	Ø 65 – 80 mm	ohne Cabinet 102 x 69 x 67 cm mit Cabinet 180,5 x 67,5 x 73 cm	ohne Cabinet 75,5 kg mit Cabinet 114,5 kg	0,28 kW	IPx1	6,3 A

CITROCASA 8000 SB ATS *ADVANCE*

Selbstbedienung im Großformat.



Höchste Saftreinheit am laufenden Band.

Die 8000 SB ATS (Automatisches-Transport-System) setzt komplett neue Maßstäbe in Sachen Bedienkomfort und Automatisierung. Die ideale Lösung im hochfrequentierten Selbstbedienungsbereich.

- Das ATS hält die Saftzone automatisch frei von eventuellen Schalen, Kern- oder Fruchtfleischrückständen
- Start des Pressvorgangs durch Drücken des Zapfhahns
- Hohes Fassungsvermögen des Fruchtvorratskorbes (21 kg)
- Edeldstahlausführung aller wichtigen Komponenten
- Digitales Zählwerk der gepresster Orangen
- Reinsten Orangensaft durch SCS Up & Down-Schneidesystem
- Einfaches Reinigen durch Double Cover und Cross Holder
- Maschine stoppt automatisch bei vollem Schalenbehältnis
- Kapazitätsoptionen: 40, 50 oder 60 Orangen pro Minute

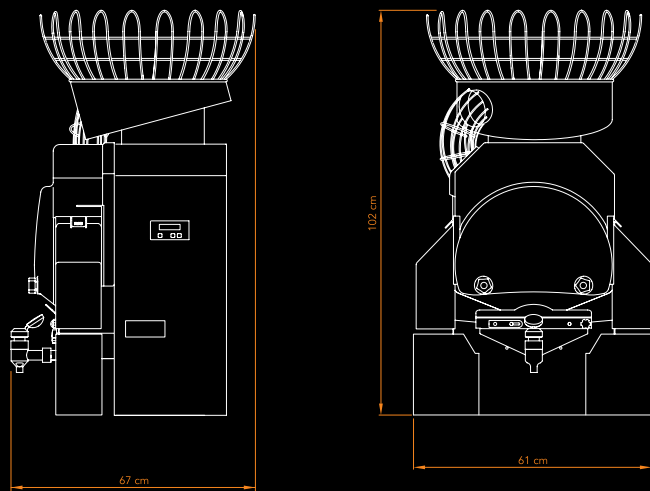

CITROCASA 8000 SB ATS *ADVANCE* – Technische Spezifikationen

Orangen pro Minute	Kapazität Fruchtkorb	Optimale Fruchtgrößen	Abmessungen (H x B x T)	Nettogewicht	Leistung	Schutz	Sicherung
40 Stk. ca. 2,7 l Saft	21 kg	Ø 65 – 80 mm	ohne Cabinet 102 x 61 x 67 cm mit Cabinet 180,5 x 67,5 x 73 cm	ohne Cabinet 78,5 kg mit Cabinet 117,5 kg	0,28 kW	IPx1	6,3 A

Optionales Zubehör für hohe Anpassungsfähigkeit.

1 Unterbauwagen Edelstahl



Der Unterbauwagen aus Edelstahl macht Ihre Citrocasa 8000 zur perfekten Lösung, wenn sie Mobilität benötigen und die Presskapazität in vollen Zügen nutzen wollen.

2 Thekeneinbauvorrichtung



Mit der Thekeneinbauvorrichtung können Sie Ihre Saftpresse ideal in bestehendes Interior integrieren.

3 Flaschenspender

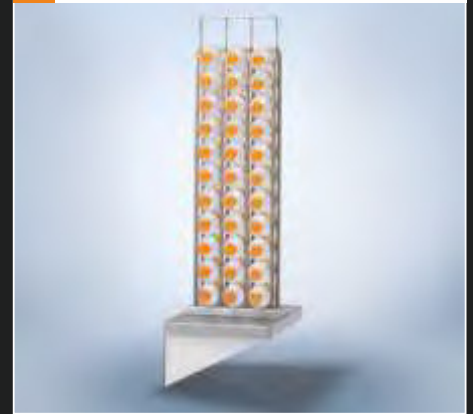

Mit dem optionalen Flaschenspender (für Flaschengrößen 0,25, 0,33, 0,5, und 1 Liter) sind die Leerflaschen stets griffbereit.

7 Manuelles-Transport-System (MTS)



Durch das geniale MTS (Manuelles-Transport-System) ist das Sieb jederzeit sauber und frei von jeglichen Rückständen (Fruchtfleischansammlungen, Kernen, Schalenteilchen).

8 Pressing kits



Drei unterschiedliche Größen von Presselentenen ermöglichen, Fruchtgrößen von 50 mm bis 90 mm zu verarbeiten. Damit sind alle Zitrusfrüchte wie Orangen, Zitronen, Limetten und Grapefruit, in den angeführten Dimensionen in gleicher Güte pressbar.

9 Shop in Shop Konzept



Modulares Saft-Insel Konzept für Supermärkte, Einkaufszentren und Events.

Wir empfehlen Citrocasas Orangen und Flaschen

CITROCASA verwendet nur unkonservierte Früchte.

Regelmäßige, begleitende Laboruntersuchungen garantieren gleichbleibende Qualität (kostenlose Bereitstellung der Laborergebnisse auf Anfrage).

CITROCASA setzt nicht nur bei den Fruchtpressen neue Standards. Auch in der Abfüllqualität kennt man keine Kompromisse.

Die Fakten sprechen für sich:

CITROCASA bietet Flaschen in verschiedenen Größen. Wählen Sie aus **0,25 Liter / 0,33 Liter / 0,5 Liter und 1 Liter Fassungsvermögen**.

Zudem bestehen alle Flaschen aus hochwertigem PET-Granulat.

Für den Bezug von Orangen wenden Sie sich bitte an:



Technic-Marketing-Products GmbH

Freistädter Straße 315, P.O. Box 79, 4046 Linz, Austria
Telefon +43/732/750173-0, +43/732/757771-0 · Fax +43/732/750173-24
E-Mail office@tmp.at · Web www.tmp.at, www.citrocasa.com

Und so rechnet sich Ihre Investition

Tasse Kaffee

Verkaufspreis Tasse Kaffee	2,00 €
Kosten Kaffee (7 g zu 15,- € / kg)	0,11 €
Energie, Geschirr, Reinigung	0,09 €
Milch, Zucker, Keks	0,04 €
Fixkosten Maschine, Service	0,18 €
Kosten gesamt	- 0,42 €
Rohhertrag	= 1,58 €
Basis Kaffeeautomat	8.500,00 €
40 Tassen täglich =	63,20 €
27 Arbeitstage, Ertrag je Monat =	1.706,40 €



Ihre Kaffeemaschine ist in ca. 5 Monaten bezahlt.

Glas frischer Orangensaft

Verkaufspreis 0,2 l	1,90 €
Kosten Orangen (15 kg = 6,5 l = 1 Kiste 13,50 €)	0,41 €
Energie, Glas, Reinigung	0,06 €
Fixkosten Maschine, Service	0,08 €
Kosten gesamt	- 0,55 €
Rohhertrag	= 1,35 €
Fantastic F/D Advance	6.510,00 €
35 Gläser täglich =	47,25 €
27 Arbeitstage, Ertrag je Monat =	1.275,75 €



Ihre Orangensaftmaschine ist in ca. 5 Monaten bezahlt.

Aber Sie müssen es richtig machen!

- Es muss schnell gehen – automatisch.
- Der Gast muss Orangen sehen.
- Der Gast muss sehen, dass es schnell geht.
- Der Gast muss sehen, dass es frisch ist – wie beim Kaffee.

